

Varenummer: 01010871
 Beskrivelse: Seeger låsering A 80 DIN 471
 Rustfast 411
 Note: Monteres med ZGA tang

Mål

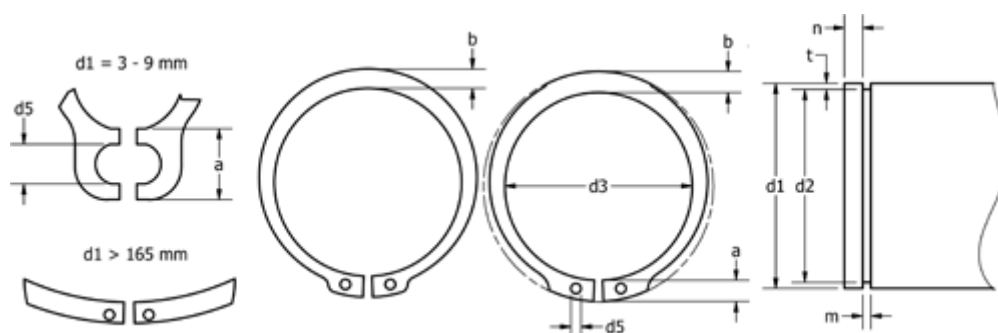

a max	= 8,6	FN kN	= 71.6	s	= 2.50
AN mm ²	= 430.0	FRg kN	= 19.50	t	= 1.75
b	= 7.4	FR kN	= 128.00	Tang	= ZGA-3
Betegnelse	= A80	g	= 3.0	tol	= -0.07
d1	= 80	K kN-mm	= 236.00	tol	= +0,46-1,10
d2	= 76.5	m min	= 2.65	tol	= -0.30
d3	= 74.5	n abl x 1000	= 6.0	vægt kg/1000	= 27.300
d5 min	= 3.0	Nominel træk	= 5.3		